

COMPAC®

MANUFACTURER SINCE 1946



PAINELMAHYDRAULINEN TUNKKI

- ✓ 3 vuoden tehdastakuu
- ✓ Minimikorkeus vain 120 mm
- ✓ Nostokyky aina 58 tonniin asti
- ✓ Turvallinen laskunopeus
- ✓ Ergonominen käsikahva ja käyttö
- ✓ Kaikki Varaosat saatavilla



Katso lisätietoja sivuilta 3 ja 9

Hinnat ovat arvonlisäverottomia (alv 0%)

SYYS-
KAMPANJA 2021



HENKILÖAUTOT



PAKETTIAUTOT



KUORMA-AUTOT & BUSSIT

NÄIN COMPAC LUO ARVOA

Lifting is serious business
- We know!

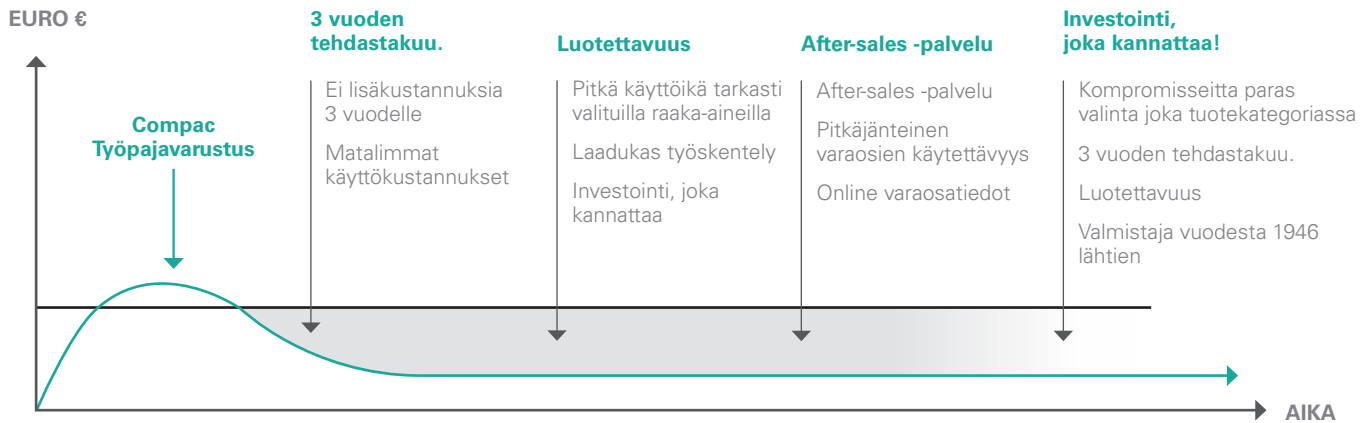

VALMISTAJAN TAKUU

Compac on asettanut vertailuarvon teollisuudelle olemalla ensimmäinen valmistaja, joka myöntää täyden 3 vuoden takuun tuotteilleen.





PAINELMAHYDRAULI TUNKIT KUORMA-AUTOT JA BUSSIT

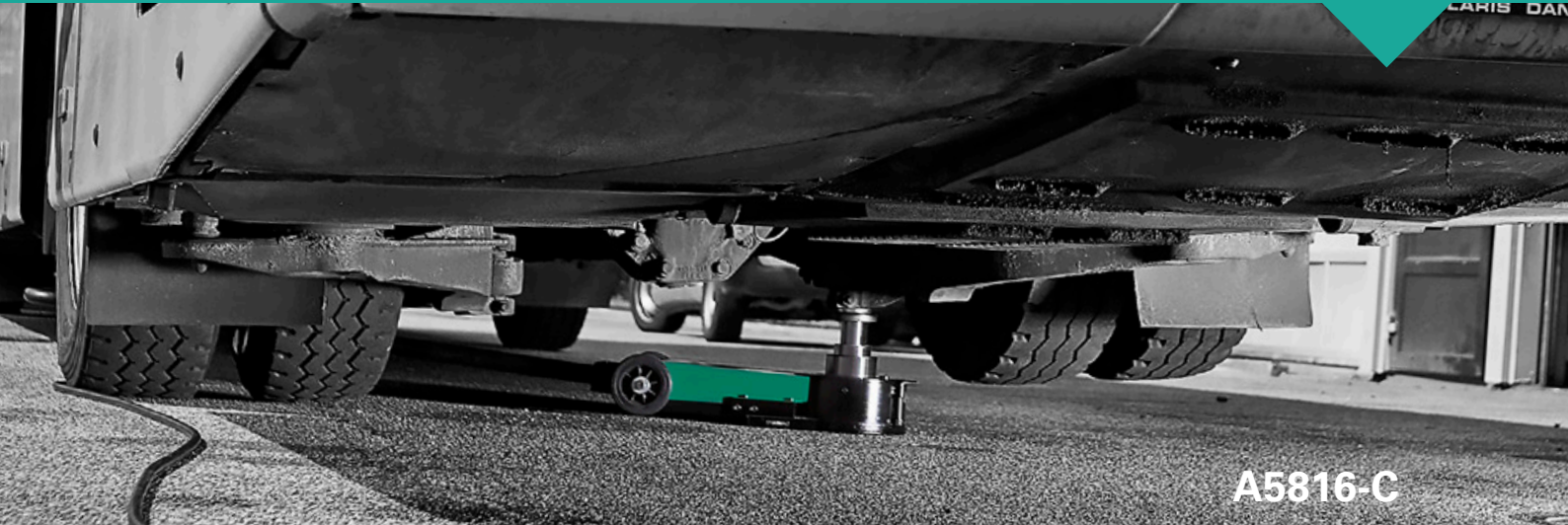

A5816-C

MATALA TELESKOOPPI TUNKIT

Pitkä kahva helpottaa työskentelyä.

Min. korkeus 150 mm.

Lyhyt runko helpottaa liikuttelua.

Erittäin pitkä isku 247 mm.

Ihanteellinen matalalattiabusseja.

Min. korkeus 120 mm.

QR Code: Hakusana: Compac A4020-C

QR Code: Hakusana: Compac A5816-C

VAKIO

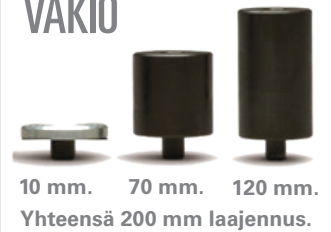

LISÄVARUSTEET



CSL
LED smart
Light
Nr. 60260
€ 25,-



Jatkokappale sarja.
Nr. 0Y1600
€ 73,-



"V"-satula.
Nr. 0Y2618
€ 52,-



Ø 140 satula.
Nr. 0Y1407
€ 77,-

A4020-C
€ 1.399,-

A4422-C
€ 1.599,-

A5816-C
€ 1.999,-

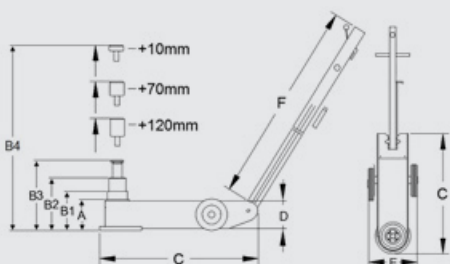

Model	Max (ton)	A (mm)	B1 (mm)	B2 (mm)	B3 (mm)	B4 (mm)	C (mm)	D (mm)	E (mm)	F (mm)	Kg
A4020-C	40/20	150	220	300	-	500	495	168	310	1230	46
A4422-C	44/22	220	341	467	-	667	525	168	300	1230	53
A5816-C	58/32/16	120	165	210	255	455	665	130	305	1360	57



TUNKIT 1,4 - 2 TON HENKILÖAUTOT



YouTube

Hakusana:
Compac 2T-77



Jalkapumppu nopeaan nostoon.

Erittäin matala runko helpottaa käsittelyä matalien ajoneuvojen kanssa

Min. korkeus 77 mm.

Max. korkeus 500 mm.
Min. korkeus 80 mm.



Jalkapumppu nopeaan nostoon.



YouTube

Hakusana:
Compac A1,6T-77



Todella matala alusta. Pitkälle ulottuva alusta.

Min. korkeus 77 mm.

PAINEILMA-HYDRAULINEN

2T-77

€ 399,-

2T-C

€ 269,-

A1,6T-77

€ 799,-

TUNKIT KORKEALLE NOSTAVA

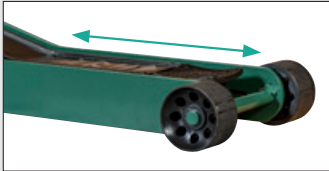

Sisäänrakennettu ylipaineventiili, ylikuormituksen ehkäisemiseksi. 380 mm.

1,4T-HC 77

€ 429,-

Max. korkeus 735 mm.



Jalkapumppu nopeaan nostoon.

2T-HC

€ 499,-

1,4T-HC 77

Jalkapumppu nopeaan nostoon.

Max. korkeus 715 mm.

Min. korkeus 77 mm.

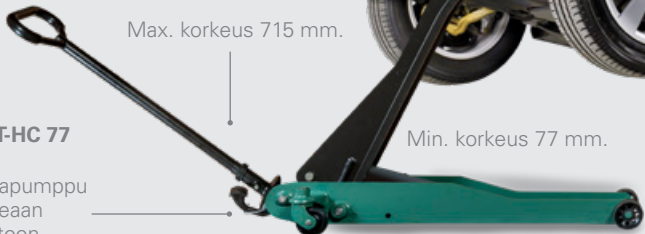

LISÄVARUSTEET

Kumitallat.

2T-C, 2T-HC: 1002LF
A1,6T-77, 1,4T-HC 77, 2T-77: 1077

€ 12,-



CSL

LED SMART Light

Nr. 60260

€ 25,-

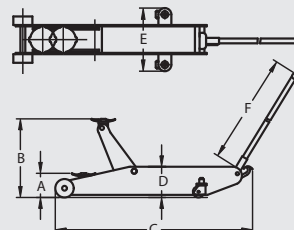

Model	Max (ton)	A (mm)	B (mm)	C (mm)	D (mm)	E (mm)	F (mm)	Kg
2T-C	2	80	500	730	160	380	925	36
2T-77	2	77	480	950	126	380	925	41
A1,6T-77	1,6	77	480	950	126	380	925	51
1,4T-HC 77	1,4	77	715	1050	190	380	925	43
2T-HC	2	98	735	1035	200	380	1045	56



YLEISMALLISET VAIHTEISTONOSTIMET HENKILÖAUTOT

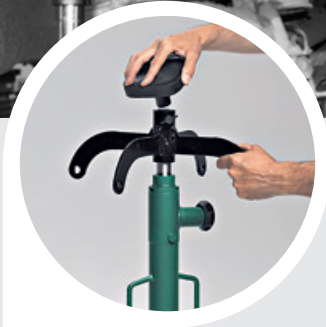

53012/53015

939014



Käännettävä nostoadapteri satulalla ja kumitalalla.

Erinomainen apu esim. pakoputken, polttoainesäiliön ym. käsittelyyn ja kannatteluun.

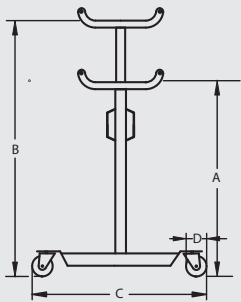

TJ 300
€ 249,-

TJ 325
€ 279,-

LISÄVARUSTEET



€ 59,-

Model	Nr.
TJ 300	53012
TJ 325	53012

McPherson joustintuen kannatin.

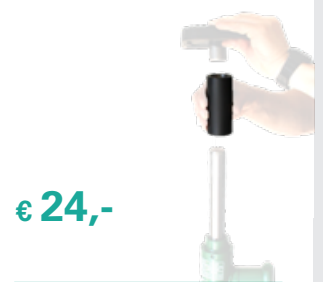

€ 24,-

Model	Nr.
TJ 300	53010
TJ 325	53010

Nostotalla.
Nostotalla ilman neljää sivujalkaa. Helpottaa käyttöä ahtaissa paikoissa.



€ 35,-

Model	Nr.
TJ 300	53004
TJ 325	53004

Tyhjennysastia turvakehyksellä.

Model	Max (kg)	A (mm)	B (mm)	C (mm)	D (mm)	Kg
TJ 300	300	1095	1930	465 x 565	60	28
TJ 325	325	1170	2020	595 x 535	80	30



KORJAAMOPURISTIN HENKILÖAUTOT



Erittäin pitkä isku 240mm.
(FP 20/FP 25)

Kovakromimäntä.



Liikuteltava sylinteri.

LISÄVARUSTEET



52010 Nopea ja turvallinen pöydän säätö, käyttäen jarrullista vinssiä.
Saatavana: FP 20, FP25.
Vain tehtaalla asennettu.
Ei saatavilla jälkiasennukseen.

+ € 249,-

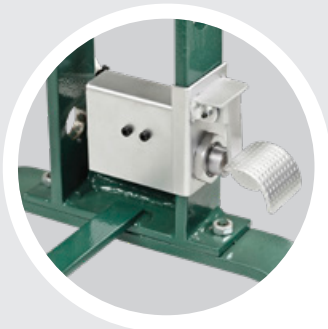

Jalkakäyttöinen vapautussysteemi.
(FP 20/FP 25)

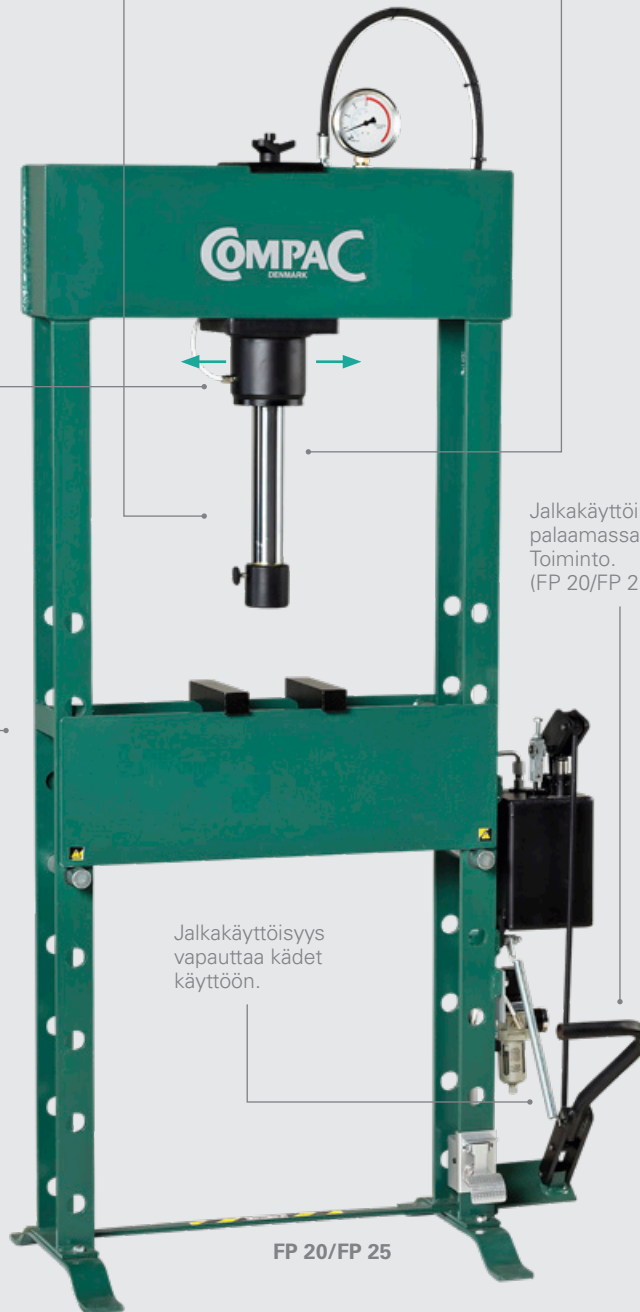

Jalkakäyttöinen palaamassa.
Toiminto.
(FP 20/FP 25)

Jalkakäyttöisyys vapauttaa kädet käyttöön.

FP 20/FP 25

LISÄVARUSTEET



Paininlevy.
Nr. 61100

€ 49,-



Hyllyjä säilytykseen.
Nr. 61240

€ 39,-



Model	Nr.
FP 16	61219
FP 20	61216
FP 25	61216

Paininkupit.

7 osainen, Ø12, 16, 18, 20, 22, 25, 30

€ 79,-



Model	Nr.
FP 16	61220
FP 20	61218
FP 25	61218

Laakerin irroitussarja.

4 osainen, Ø 64, 67, 72, 75

€ 89,-



Sirpalesuoja.
Nr. 61242

€ 199,-



Tukialusta pyöränlaakerin vaihtoon.
Nr. 61248

€ 239,-

FP 16

€ 829,-

FP 20

€ 1.199,-

FP 25

€ 1.299,-

Model	Max (ton)	(mm/stroke)	A (mm)	B (mm)	C (mm)	D (mm)	E (mm)	F (mm)	G (mm)	H (mm)	I (mm)	Kg
FP 16	16	6,0/2,0	1200	550	140	150	65	40	1780	850	600	121
FP 20	20	9,0/1,1	825	600	140	240	90	70	1800	890	505	157
FP 25	25	9,0/1,1	825	600	140	240	90	70	1800	890	505	157



TUNKIT JA VAIHTEISTONOSTIN PAKETTIAUTOT



TUNKIT 3 TON



3T-C

€ 399,-

3T-HC

€ 679,-

Model	Max (ton)	A (mm)	B (mm)	C (mm)	D (mm)	E (mm)	F (mm)	Kg
3T-C	3	115	500	1015	170	380	925	43
3T-HC	3	130	860	1620	210	460	1045	91

LISÄVARUSTEET



Ilmatäytteiset kumirenkaat.
Nr. 60200 sopii 3T-HC.
€ 99,-



Kumitallat.
Nr. 1002LF sopii 3T-C.
€ 12,-

CSL
LED SMART Light
Nr. 60260
€ 25,-



3T-C

Pitkä ulottuvuus helpottaa pääsyä ajoneuvon nostokohtiin.

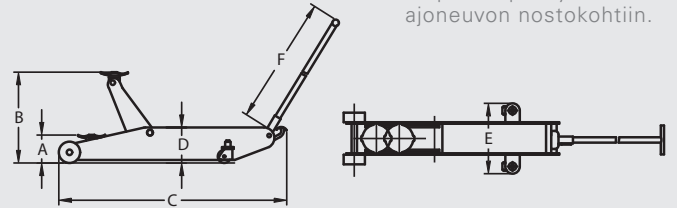

VAIHTEISTONOSTIN

Jousikuormitteinen laskusysteemi turvatoiminnolla.

Kovakromimäntä.

TJ 525

€ 319,-

TJ 1000

€ 429,-

Suuri akseliväli takaa tukevuden nosto ja liikuttelutilanteissa.

Suuret pyörät helpottavat liikutteluvuutta.

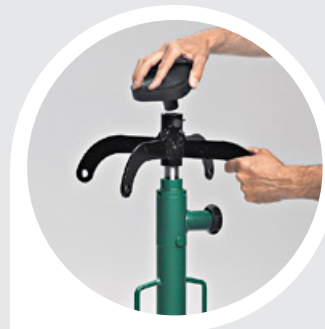

Käännettävä nostoadapteri satulalla ja kumitalalla.

LISÄVARUSTEET

€ 199,-

Model	Nr.
TJ 525	939014
TJ 1000	939014

Säädettävä vaihteistokannatin.
Kallistuu kahteen suuntaan.
Maksimikuorma 300kg.

€ 59,-

Model	Nr.
TJ 525	53012
TJ 1000	53015

McPherson joustintuenkannatin.

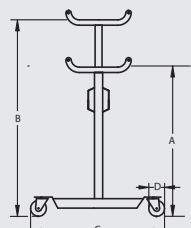

Model	Max (kg)	A (mm)	B (mm)	C (mm)	D (mm)	Kg
TJ 525	525	1170	2020	595 x 535	80	32
TJ 1000	1000	1170	2000	595 x 535	100	38



JOUSIPURISTIMET CSC / CSC+



Suosittellaan pienille ja keskisuurille autoille.



Suosittellaan pienille, keskisuurille ja suurille henkilöautoille sekä SUV- ja pakettiautoille.

UUSI: CSC+

60% ENEMMÄN VOIMAA*

Laitteen varsien joustava asetus varmistaa tarkan ja pystysuoran puristusliikkeen.



Ø125 mm ilmasylinteri.

Jalkaohjattu työliike ja paluuliike.

CSC

CSC
€ 999,-



Erikoisvahvat teflon laakereilla laakeroidut varret.



Kovakromatut, tukevat liukutangot.



Suuri Ø160 mm ilmasylinteri antaa suuren puristusvoiman.

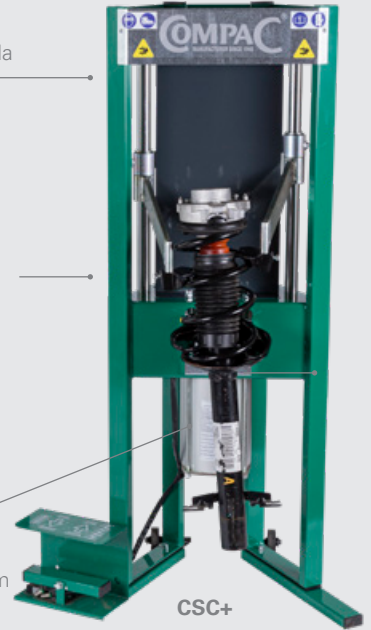

CSC+

CSC+
€ 1.399,-

*CSC+ verrattuna CSC:hen.

Model					
CSC	✓	✓	✓		
CSC+	✓	✓	✓	✓	✓



YouTube

Hakusana:
Compac CSC+

LISÄVARUSTEET



929050
Yleismallinen lukitustyökalu.
€ 119,-



McPerson jousijalka kiinnitetty lukitustyökalulla.

VAKIOVARUSTEET



2 kpl jousitukia
(Ø78-125 mm ja Ø125-200 mm)



Ergonomisen työasennon mahdollistava suojalaite.

Suojalaite.



Liikuteltava. Helposti kuljetettava työpisteiden välillä.

KATSO WWW.COMPAC.DK AJONEUVOILLE SOPIVIA RATKAISUJA



TUNKIT KUORMA-AUTOT JA BUSSIT



TUNKIT 4 - 10 TON

Pitkä ulottuvuus helpottaa pääsyä ajoneuvon nostokohtiin.



Min. korkeus 130 mm. (4T-C)

Rungonkorkeus 200 mm.

LISÄVARUSTEET

Ilmatäytteiset kumirenkaat.
Nr. 60200
€ 99,-

CSL
LED SMART Light
Nr. 60260
€ 25,-

Rungonkorkeus 225 mm.

Min. korkeus 165 mm.



10T-C lisävarusteella nr. 60200.

4T-C

€ 599,-

5T-C

€ 629,-

10T-C

€ 939,-

Model	Max (ton)	A (mm)	B (mm)	C (mm)	D (mm)	E (mm)	F (mm)	Kg
4T-C	4	130	545	1270	200	465	1045	74
5T-C	5	145	560	1270	200	465	1045	75
10T-C	10	165	580	1410	225	435	1045	110



YouTube

Hakusana:
Compac 10T-C

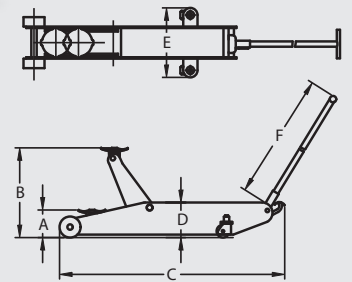

PAINELMAHYDRAULI TUNKIT



YouTube

Hakusana:
Compac A10T-C

Käsittelyn helpottamiseksi aisa voidaan lukita 45 asteen kulmaan.

HYBRID COMPAC® 10-TON PAINELMA-HYDRAULINEN TUNKIT

Rungonkorkeus 225 mm.

VAKIO
Laajennus.
(+ 70 mm)

Min. korkeus 150 mm.

Nopea ja hiljainen ilmapumppu, alle 70dB.



Maksiminostokorkeus 650 mm käytettäessä jatkopalaa.



Helppo ja tasainen käsiteltävyys.

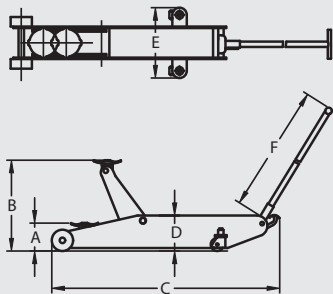

Model	Max (ton)	A (mm)	B (mm)	C (mm)	D (mm)	E (mm)	F (mm)	Kg
A10T-C	10	150	580 (650)	1380	225	390	1200	108

A10T-C

€ 1.399,-



RENGAS-NOSTIMET KUORMA-AUTOT JA BUSSIT



RENGAS-NOSTIMET

Helppo ja turvallinen kiinnitys, irroitus ja käsittely raskaammille, kuten bussien ja rekkojen renkailla.



Renkailla kokoon 445/65 - 22,5" asti.



Ergonominen kahva tekee rengaskärrystä helposti käsiteltävän ja liikuteltävän.

WD MOBILE

€ 139,-

Nostokapasiteetti 250 kg.

Kuulalaakeroidut ohjurit helpottavat pyörien kohdistusta napaan.



Helppo ohjata myös täydellä kuormalla.



Säädettävät nostojalat.



Jalkapumppu.



Ergonominen Jalkapumppu.



You Tube

Hakusana: Compac WD 500

Nostokapasiteetti 500 kg.

Pyörien joiden halkaisija on Ø 260 mm - 1380 mm käsittely.

WD 500

€ 999,-



KORJAAMOPURISTIN KUORMA-AUTOT JA BUSSIT



YouTube

Hakusana:
Compac FP 50

Erittäin pitkä isku
300 mm.

Paineilmatoiminen
männänpalautus.



Nopea ja turvallinen pöydän
säätö, käyttäen jarrullista vinssiä.



Jalkakäyttöisyys vapauttaa kädet
työskentelyyn. FP50.

Kovakromimäntä.
Liikuteltava sylinteri.



Suuri sisäkkeen paksuus.

Jalkakäyttöinen
vapautussysteemi.

HP 50

LISÄVARUSTEET



Model	Nr.
FP 50	61216
HP 50	61216
HP 70	61228
HP 100	61233

Paininkupit.

7 osainen, Ø12, 16, 18, 20,
22, 25, 30

€ 79,-



Model	Nr.
FP 50	61218
HP 50	61218
HP 70	61229
HP 100	61234

Laakerin irroitussarja.

4 osainen, Ø 64, 67, 72, 75

€ 89,-



Model	Nr.
FP 50	61243
HP 50	61243
HP 70	61245
HP 100	61247

Sirpalesuoja.

€ 399,-



Model	Nr.
FP 50	61248
HP 50	61248
HP 70	-
HP 100	-

Support pour remplace-
ment des roulements.

€ 239,-

LISÄVARUSTEET



Paininlevy.
Nr. 61100 € 49,-



Hyllyjä
säilytykseen.
Nr. 61240 € 39,-

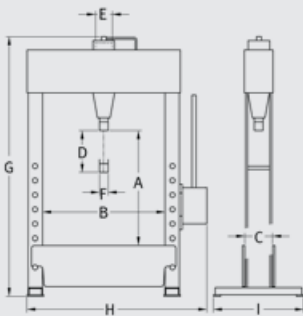

FP 50 - JALKA

€ 2.699,-

HP 50 - KÄSI

€ 2.699,-

HP 70 - KÄSI

€ 3.799,-

HP 100 - KÄSI

€ 5.599,-

Model	Max (ton)	(mm/stroke)	A (mm)	B (mm)	C (mm)	D (mm)	E (mm)	F (mm)	G (mm)	H (mm)	I (mm)	Kg
FP 50	50	6,0/0,8	750	840	200	300	125	70	1990	1350	630	370
HP 50	50	6,0/1,5	750	840	200	300	125	70	1990	1350	630	370
HP 70	70	5,0/0,8	760	1005	255	300	160	80	2100	1615	710	680
HP 100	100	3,4/0,8	915	1035	305	300	200	100	2200	1637	800	946

PUOMINOSTIN, PYÖRÄNNOSTIMET, AKSELITUET JA HYDRAULINEN KORINOIKAISUSARJA



SHARK&CO

PUOMINOSTIN

Puomin ulottuvuus
1435 mm.

Nostokapasiteetti
1000 kg.

Kääntyvä
pumpun
kahva helpottaa
työskentelyä yksin.

Kokoontaitettava.



CC 10

€ 649,-

Matala runko 88 mm.

PYÖRÄNNOSTIMET

Compac renkaannostin
on helppo ja ergonominen
tapa käsitellä renkaita
irroituksen ja asennuksen
aikana. Aina 24" renkaisiin
saakka.



WD 60

€ 849,-

Max.
60 kg. pyörille.



YouTube

Hakusana:
Compac WD60

AKSELITUET 3 - 12 TON

Täyshitsattu metallirakenne.

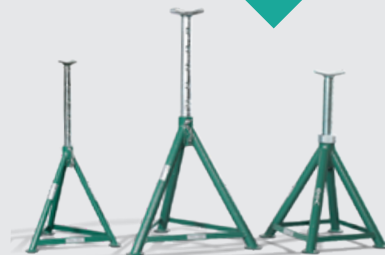
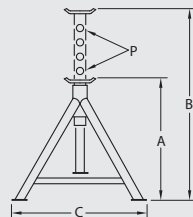

CAX 3
CAX 5

CAX 8
CAX 8H

CAX 12S
CAX 12HS

CAX

ALKAEN € 39,-

Model	Max (ton)	A (mm)	B (mm)	C (mm)	P	Kg	€
CAX 2H	2	505	755	491	5	6.6	49,-
CAX 3	3	346	510	325	5	4.7	39,-
CAX 5	5	406	567	355	5	7.2	59,-
CAX 8	8	424	633	403	5	11.5	99,-
CAX 8H	8	605	870	575	6	15	119,-
CAX 12S	12	345	495	230	Spindel	11.8	189,-
CAX 12HS	12	505	740	395	Spindel	15	219,-

HYDRAULINEN KORINOIKAISUSARJA

CRK 10

€ 349,-

Pitkä
isku.

Nostokapasiteetti 10 ton.



150 mm

370 mm

ÖRUM

ÖRUM OY AB, puh. 010 569 41, myynti@orum.fi
Örumnet palvelee 24/7: new.oremnet.fi

DIAGNO | **POHJOLAN LAITEHUOLTO**

DIAGNO FINLAND OY, Läntinen teallisuuskatu 2, 02920 ESPOO
Puh. 020 741 1620, myynti@diagno.fi, www.diagno.fi

Compac Hydraulik A/S

Strandhusevej 43 // 7130 Juelsminde // Denmark // Tel: +45 75 69 37 22 // info@compac.dk
www.compac.dk

Takuehtoihin voit tutustua tarkemmin osoitteessa www.compac.dk, kohdassa Service tai voit kysyä niistä myyjiltämme.
Hinnat ovat arvonlisäverottomia (alv 0%). Voimassa 01.09.2021 - 31.12.2021. Oikeus muutoksiin pidätetään.